

Agence Parcs Canada
Réhabilitation des murs du Canal-De-Lachine
Réparation et remplacement de murs de couronnement
(Secteurs 6, 7, 8 et 9-Bassin no.3)

Projet N° CLAC-1455-08
Addenda n° 01

Plans

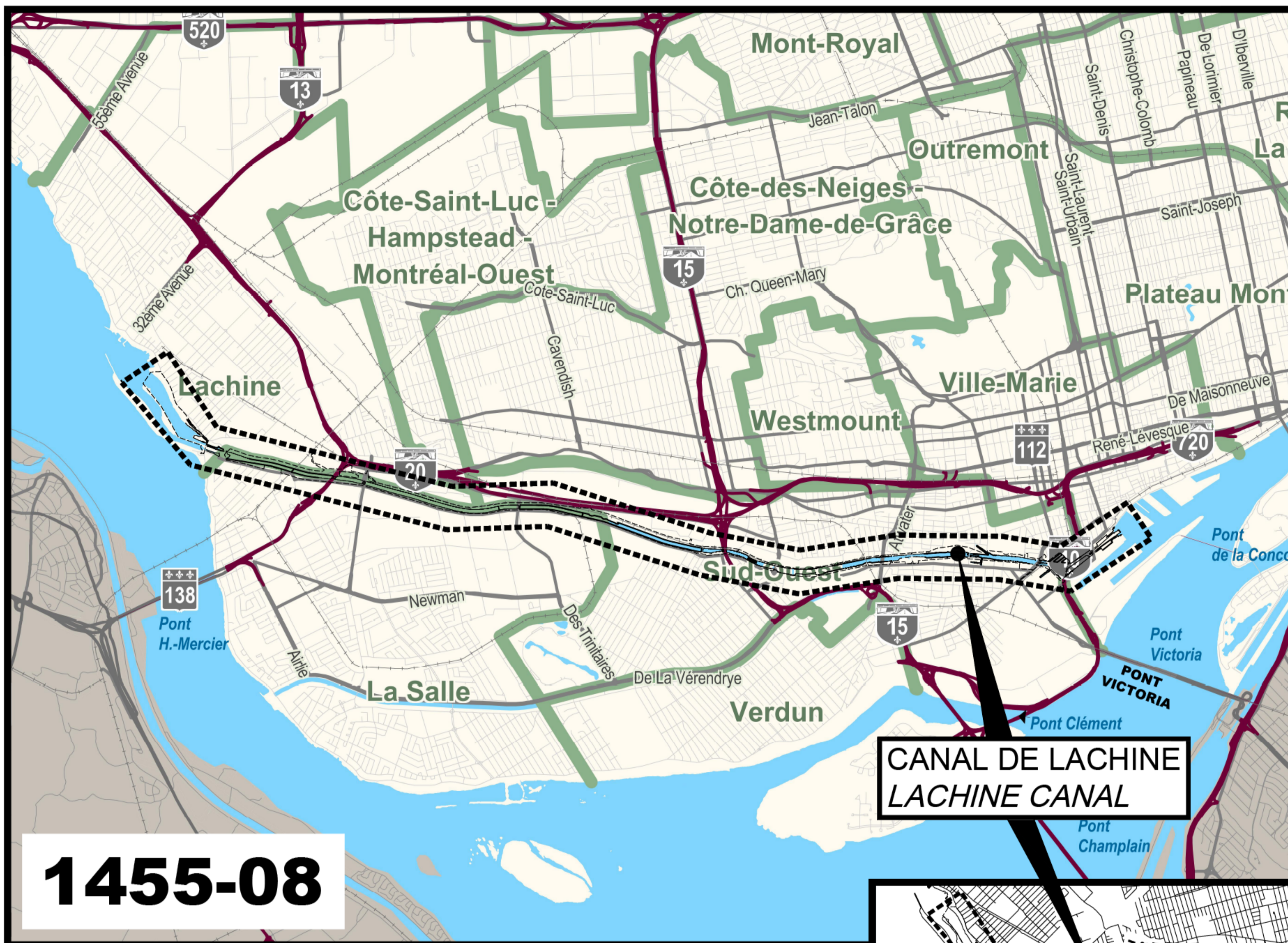

1455-08

PLAN DE LOCALISATION / LOCATION PLAN

**CANAL DE LACHINE
LACHINE CANAL**

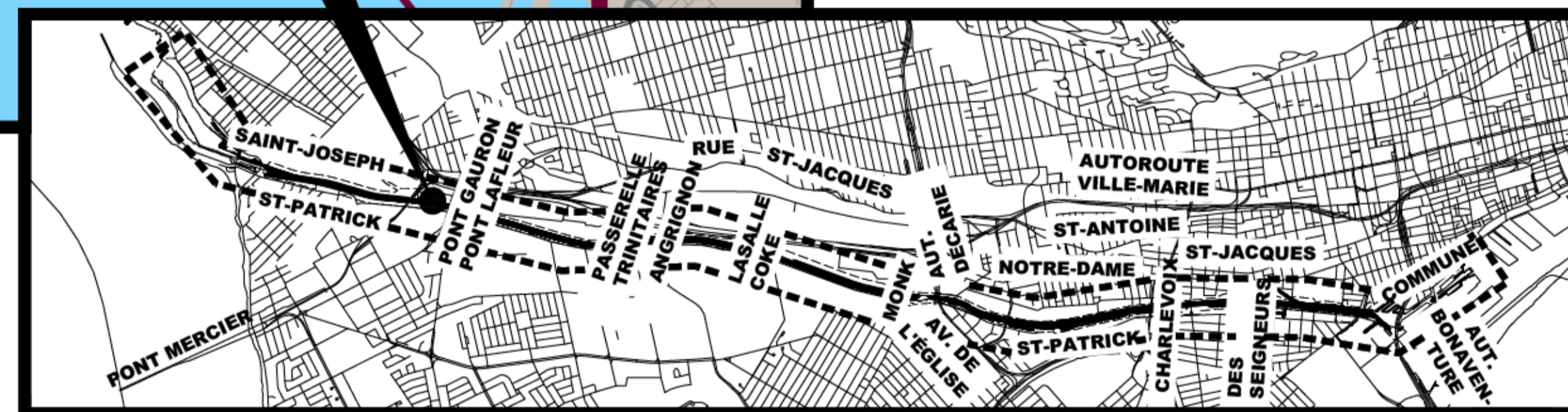

LISTE DES DESSINS:

- 01 PAGE FRONTISPICE
- 02 NOTES GÉNÉRALES
- 03 LÉGENDE ET PLAN CLÉ
- 04 PLAN DE LOCALISATION DES DIFFÉRENTES INTERVENTIONS BIEF 3
- 05 BIEF 3 - VUE EN PLAN AGRANDIE 1/3 - (EXISTANT)
- 06 BIEF 3 - VUE EN PLAN AGRANDIE 2/3 - (EXISTANT)
- 07 BIEF 3 - VUE EN PLAN AGRANDIE 3/3 - (EXISTANT)
- 08 VUE EN PLAN AGRANDIE - (EXISTANT)
- 09 ORTHOPHOTO - ZONES DE TRAVAUX 1/2 - (EXISTANT)
- 10 ORTHOPHOTO - ZONES DE TRAVAUX 2/2 - (EXISTANT)
- 11 TABLEAUX
- 12 PHOTOS (EXISTANT)
- 13 REMPLACEMENT DE COURONNEMENT - PHOTOS PIERRES - (EXISTANT)
- 14 REMPLACEMENT DE COURONNEMENT TYPE 2 - SECTEURS 8 ET 9 - DÉMOLITION (EXISTANT)
- 15 REMPLACEMENT DE COURONNEMENT TYPE 2 - SECTEURS 8 ET 9 - CONSTRUCTION
- 16 REMPLACEMENT DE COURONNEMENT TYPE 2' - SECTEURS 6, 7, 8 ET 9 - DÉMOLITION (EXISTANT)
- 17 REMPLACEMENT DE COURONNEMENT TYPE 2' - SECTEURS 6, 7, 8 ET 9 - CONSTRUCTION
- 18 RÉPARATION DE COURONNEMENT TYPE 2A - SECTEUR 9 - DÉMOLITION (EXISTANT)
- 19 RÉPARATION DE COURONNEMENT TYPE 2A - SECTEUR 9 - CONSTRUCTION
- 20 DÉTAILS TYPIQUES - CLÉ DE BOLLARD - (EXISTANT)
- 21 DÉTAILS TYPIQUES - CONDUIT ET JOINT
- 22 DÉTAILS TYPIQUES - DRAIN
- 23 DÉTAILS TYPIQUES - ÉCHELLONS ET BOLLARD
- 24 DÉTAILS TYPIQUES - GARDE-CORPS
- 25 DÉTAILS TYPIQUES - TRANSITION ET JOINT DE CONTRÔLE
- 26 GRILLAGE EXÉCUTOIRE PLUVIAL - GRILLE 1 ET 2 - (EXISTANT)

DRAWING LIST:

- 01 FRONT PAGE
- 02 GENERAL NOTES
- 03 LEGEND AND KEY PLAN
- 04 LOCATION PLAN FOR THE DIFFERENT INTERVENTIONS REACH 3
- 05 REACH 3 - ENLARGED PLAN VIEW 1/3 - (EXISTING)
- 06 REACH 3 - ENLARGED PLAN VIEW 2/3 - (EXISTING)
- 07 REACH 3 - ENLARGED PLAN VIEW 3/3 - (EXISTING)
- 08 ENLARGED PLAN VIEW - (EXISTING)
- 09 ORTHOPHOTO - WORKING ZONES 1/2 - (EXISTING)
- 10 ORTHOPHOTO - WORKING ZONES 2/2 - (EXISTING)
- 11 TABLES
- 12 PICTURES (EXISTING)
- 13 REPLACEMENT OF THE CROWNING WALLS - STONES PICTURES - (EXISTING)
- 14 REPLACEMENT OF THE CROWNING WALLS TYPE 2 - AREAS 8 AND 9 - DEMOLITION (EXISTING)
- 15 REPLACEMENT OF THE CROWNING WALLS TYPE 2 - AREAS 8 AND 9 - CONSTRUCTION
- 16 REPLACEMENT OF THE CROWNING WALLS TYPE 2' - AREAS 6, 7, 8 AND 9 - DEMOLITION (EXISTING)
- 17 REPLACEMENT OF THE CROWNING WALLS TYPE 2' - AREAS 6, 7, 8 AND 9 - CONSTRUCTION
- 18 TYPE 2A - CROWNING WALLS REPAIR - AREA 9 - DEMOLITION (EXISTING)
- 19 TYPE 2A - CROWNING WALLS REPAIR - AREA 9 - CONSTRUCTION
- 20 TYPICAL DETAILS - BOLLARD KEY - (EXISTING)
- 21 TYPICAL DETAILS - CONDUIT AND JOINT
- 22 TYPICAL DETAILS - DRAIN
- 23 TYPICAL DETAILS - GRAB BAR AND BOLLARD
- 24 TYPICAL DETAILS - GUARD RAIL
- 25 TYPICAL DETAILS - TRANSITION AND CONTROL JOINT
- 26 STUBBORN RAINFALL - GRID 1 AND 2 - (EXISTING)

ANNEXE

- 27 ARPENTAGE - 1/3
- 28 ARPENTAGE - 2/3
- 29 ARPENTAGE - 3/3
- 30 BATHYMÉTRIE - 1/3
- 31 BATHYMÉTRIE - 2/3
- 32 BATHYMÉTRIE - 3/3
- 33 RELÈVÉ 3D - 1/3
- 34 RELÈVÉ 3D - 2/3
- 35 RELÈVÉ 3D - 3/3



N/D: 15900023 Stantec Experts-conseils Inc.

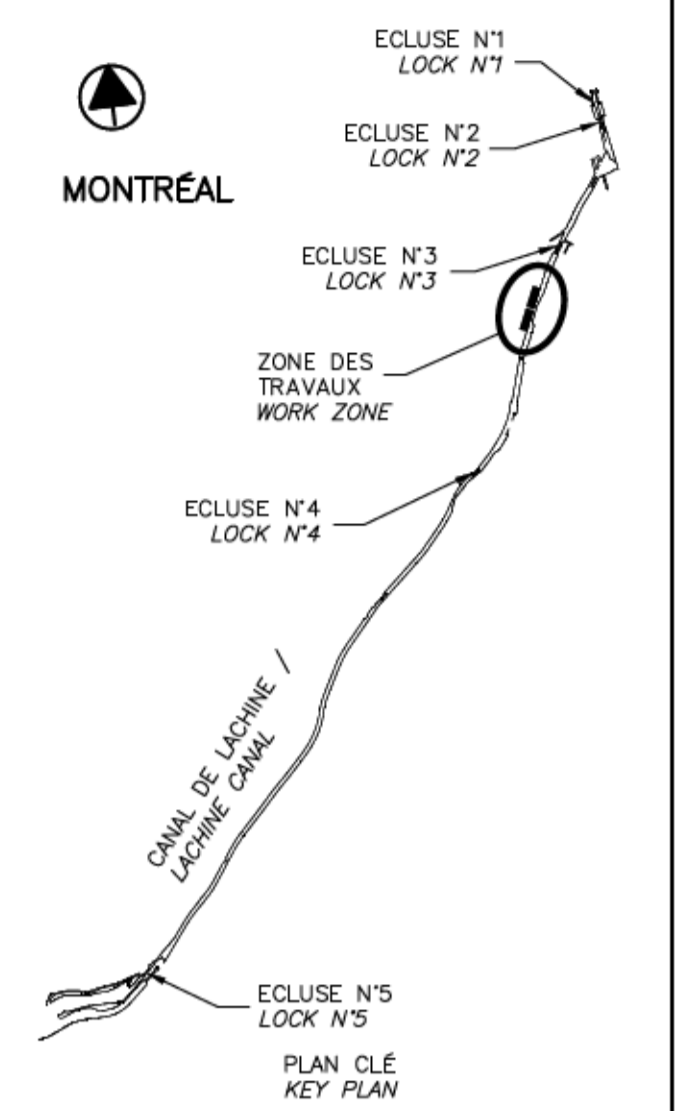
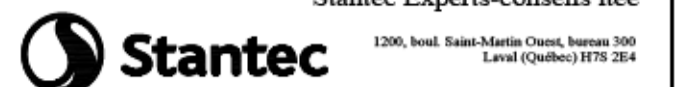

SCEAUX SEALS



01	EMIS POUR ADDENDA #1 ISSUED FOR ADDENDUM #1	2018-03-26
00	EMIS POUR SOUMISSION ISSUED FOR SUBMISSION	2018-03-12

révisions revisions		date

Projet **PARCS CANADA
PARKS CANADA** Project

**RÉPARATION ET REMPLACEMENT
DE MURS DE COURONNEMENT
(SECTEURS 6, 7, 8 ET 9)
REPAIR AND REPLACEMENT
OF THE CROWNING WALLS
(AREAS 6, 7, 8, AND 9)**

Dessin **STRUCTURE
STRUCTURE** Drawing

PAGE FRONTISPICE

FRONT PAGE

Conçu par **Martin Champagne, ing.** 2018-03-12
Date

Dessiné par **Caroline Plouffe, Gabriel Blanchette** 2018-03-12
Date

Approuvé par **Jérôme Aubin, ing.** 2018-03-12
Date

Soumission **Dominic Pierre, ing.** 2018
Administrateur de projets APC PCA Project Manager

No de projet **1455-08** No de contrat
APC PCA

Nom du fichier **CL(1455-08)** No de classement

No de plan ou dessin **CL-32-124.01** No feuillet **01** / 35

CE DOCUMENT NE DOIT PAS
ÊTRE UTILISÉ À DES FINS DE
CONSTRUCTION

THIS DOCUMENT MUST NOT
BE USED FOR CONSTRUCTION

RÉPARATION ET REMPLACEMENT DE MURS DE COURONNEMENT (SECTEURS 6, 7, 8 ET 9 - BASSIN No 3)

REPAIR AND REPLACEMENT OF THE CROWNING WALLS (AREAS 6, 7, 8 AND 9 - REACH No 3)

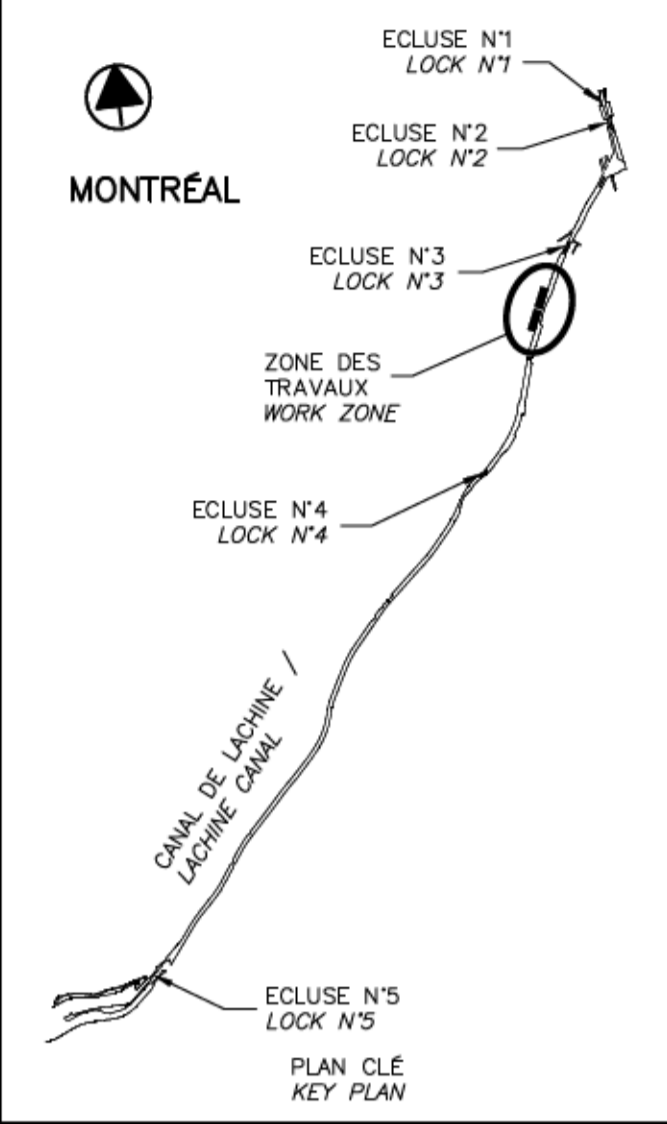

01	EMIS POUR ADDENDA #1 ISSUED FOR ADDENDUM #1	2018-03-26
00	EMIS POUR SOUMISSION ISSUED FOR SUBMISSION	2018-03-12
révisions / revisions		date

Projet **PARCS CANADA / PARKS CANADA**

RÉPARATION ET REMPLACEMENT DE MURS DE COURONNEMENT (SECTEURS 6, 7, 8 ET 9)
REPAIR AND REPLACEMENT OF THE CROWNING WALLS (AREAS 6, 7, 8, AND 9)

Dessin **STRUCTURE / STRUCTURE**

PLAN DE LOCALISATION DES DIFFÉRENTES INTERVENTIONS BIEF 3
LOCATION PLAN FOR THE DIFFERENT INTERVENTIONS REACH 3

Conçu par / Designed by	Martin Champagnie, ing.	2018-03-12	Date
Dessiné par / Drawn by	Caroline Plouffe, Gabriel Blanchette	2018-03-12	Date
Approuvé par / Approved by	Jérôme Aubin, ing.	2018-03-12	Date
Soumission / Tender	Dominic Pierre, ing.	2018	Date
No de projet / Project number	1455-08	No de contrat / Contract number	
Norm du fichier / File name	CL(1455-08)	No de classement / File no	
No de plan ou dessin / File name	CL-32-124.04	No feuillet / Drawing no	04/35

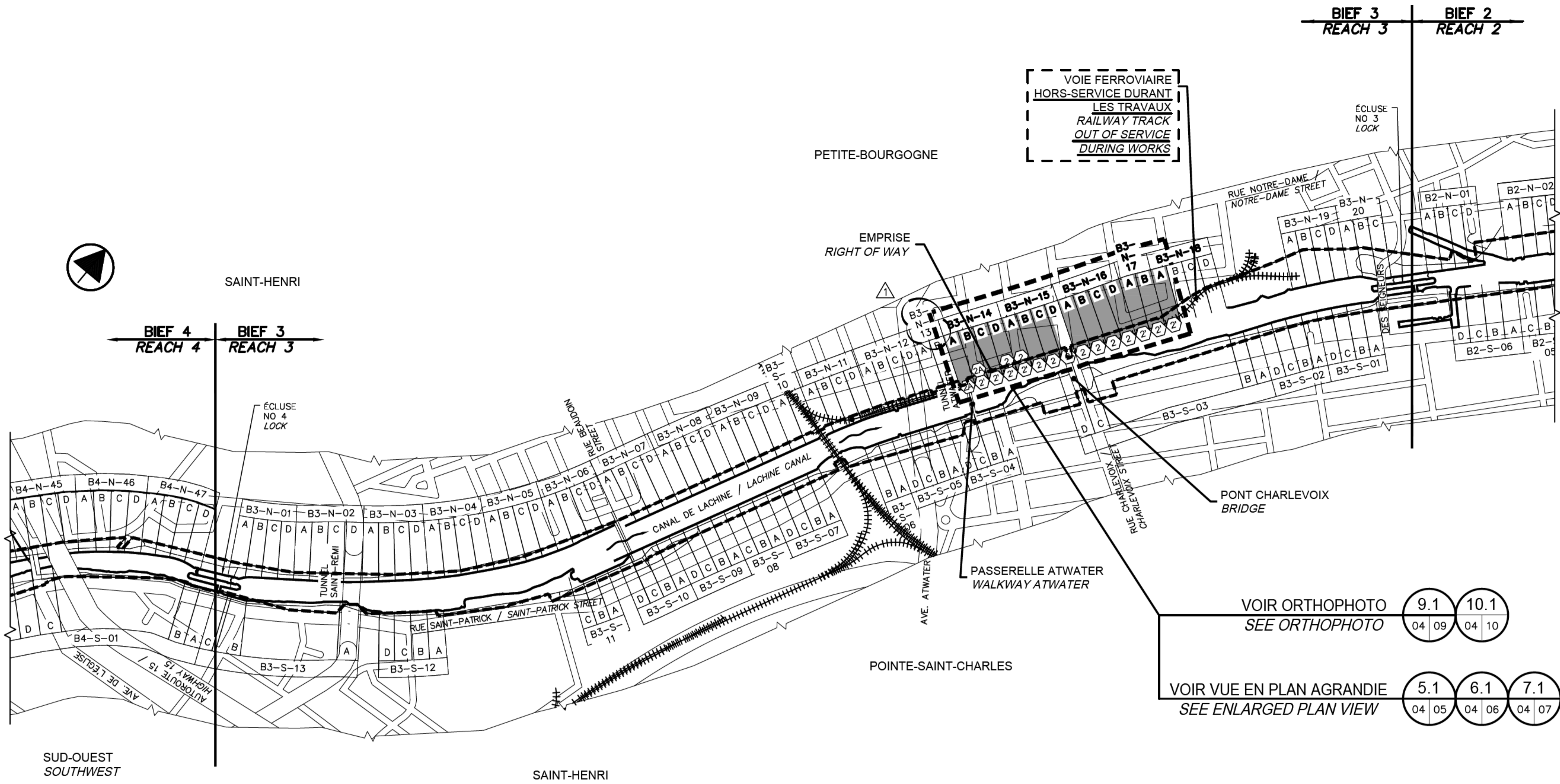

VOIE FERROVIAIRE
 HORS-SERVICE DURANT
 LES TRAVAUX
 RAILWAY TRACK
 OUT OF SERVICE
 DURING WORKS

VOIR ORTHOPHOTO
 SEE ORTHOPHOTO

VOIR VUE EN PLAN AGRANDIE
 SEE ENLARGED PLAN VIEW

VUE EN PLAN - EXISTANT
 EXISTING - PLAN VIEW

LÉGENDE / LEGEND	DESCRIPTION / DESCRIPTION	SE RÉFÉRER AUX NOTES GÉNÉRALES AINSI QU'AU DEVIS / REFER TO GENERAL NOTES AND SPECIFICATIONS
2	REPLACEMENT DE COURONNEMENT TYPE 2, VOIR FEUILLETS 14 ET 15 REPLACEMENT OF THE CROWNING WALLS TYPE 2, SEE SHEETS 14 AND 15	
2'	REPLACEMENT DE COURONNEMENT TYPE 2', VOIR FEUILLETS 16 ET 17 REPLACEMENT OF THE CROWNING WALLS TYPE 2', SEE SHEETS 16 AND 17	
2A	RÉPARATION DE COURONNEMENT TYPE 2A, VOIR FEUILLETS 18 ET 19 CROWNING WALLS REPAIR TYPE 2A, SEE SHEETS 18 AND 19	

TABLEAU - DESCRIPTION DES TRAVAUX
 WORK DESCRIPTION - TABLE

NOMENCLATURE /
 NOMENCLATURE

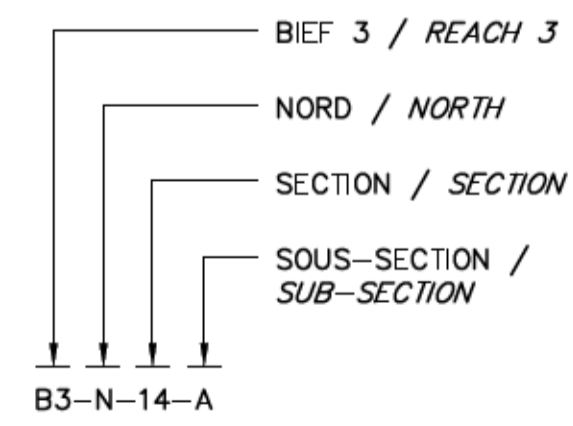

CE DOCUMENT NE DOIT PAS
 ÊTRE UTILISÉ À DES FINS DE
 CONSTRUCTION

THIS DOCUMENT MUST NOT
 BE USED FOR CONSTRUCTION



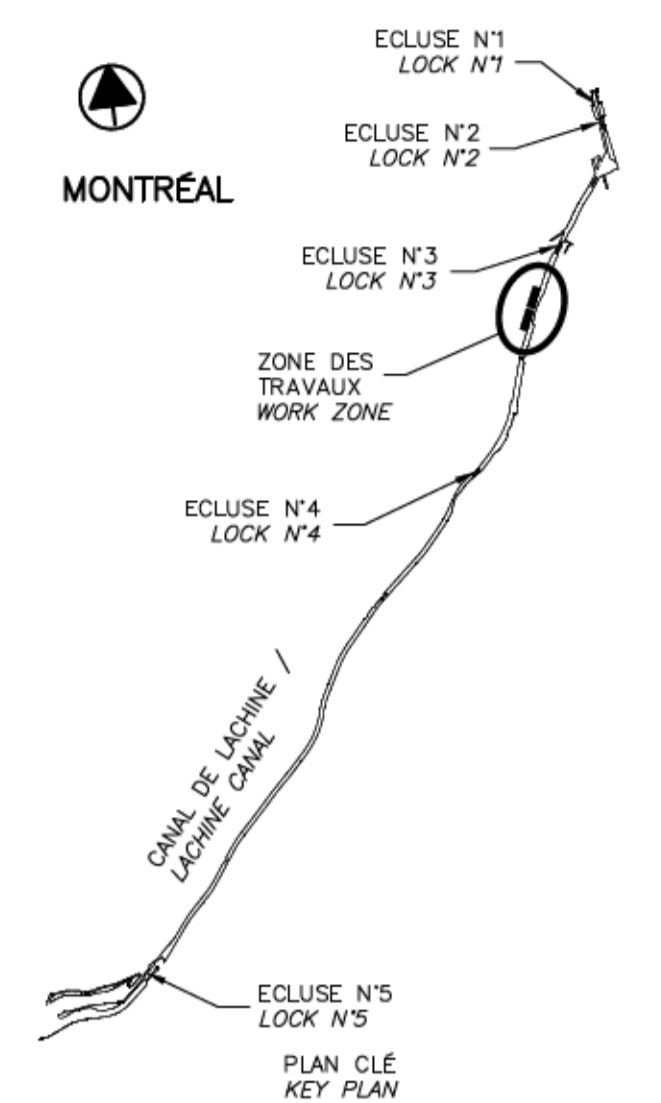

01	EMIS POUR ADDENDA #1 ISSUED FOR ADDENDUM #1	2018-03-26
00	EMIS POUR SOUMISSION ISSUED FOR SUBMISSION	2018-03-12
révisions revisions		date

Projet **PARCS CANADA** / **PARKS CANADA**

RÉPARATION ET REMPLACEMENT DE MURS DE COURONNEMENT (SECTEURS 6, 7, 8 ET 9)
REPAIR AND REPLACEMENT OF THE CROWNING WALLS (AREAS 6, 7, 8 AND 9)

Dessin **STRUCTURE** / **Structure**

BIEF 3 - VUE EN PLAN AGRANDIE 1/3 (EXISTANT)
REACH 3 - ENLARGED PLAN VIEW 1/3 (EXISTING)

Conçu par Martin Champagne, ing.	2018-03-12	Designed by Date
Dessiné par Caroline Plouffe, Gabriel Blanchette	2018-03-12	Drawn by Date
Approuvé par Jérôme Aubin, ing.	2018-03-12	Approved by Date
Soumission Dominic Pierre, ing. Administrateur de projets APC	2018	Tender Date PCA Project Manager

No de projet 1455-08	Project number APC	No de contrat PCA	Contract number
Nom du fichier CL(1455-08)		File name	

No de plan ou dessin CL-32-124.05	File name	No feuillet 05/35	Drawing no
--------------------------------------	-----------	----------------------	------------

LÉGENDE / LEGEND:

(X) TYPE DE RÉPARATION OU DE REMPLACEMENT DE COURONNEMENT
 REPAIR OR REPLACEMENT OF THE CROWNING WALLS TYPE

VOIE FERROVIAIRE À PROTÉGER
 HORS-SERVICE DURANT LES TRAVAUX
 RAILWAY TRACK TO BE PROTECTED
 OUT OF SERVICE DURING WORKS

LÉGENDE / LEGEND:

HM = HAUTEUR DU MUR (mm) / WALL'S HEIGHT
 EM = ÉLÉVATION DU MUR (mm) / WALL'S ELEVATION
 ECN = ÉLÉVATION DU CN (DESSUS DU RAIL) (mm)
 CN ELEVATION (TOP OF RAIL)
 DCN = DISTANCE DU RAIL AVEC LA FACE ARRIÈRE DU MUR (mm)
 RAIL DISTANCE WITH THE BACK SIDE OF THE WALL

RELEVÉ / SURVEY:

±15m HM= ±1350 EM= ±19243 ECN= ±19558 DCN= ±4630	±40m HM= ±1370 EM= ±19233 ECN= ±19611 DCN= ±4640	±80m HM= ±1390 EM= ±19201 ECN= ±19595 DCN= ±4795	±115m HM= ±1900 EM= ±19072 ECN= ±19675 DCN= ±5115	±139.5m HM= ±1450 EM= ±19121 ECN= ±19678 DCN= ±4890
±25m HM= ±1500 EM= ±19239 ECN= ±19621 DCN= ±4630	±60m HM= ±1500 EM= ±19243 ECN= ±19600 DCN= ±4690	±100m HM= ±1850 EM= ±19055 ECN= ±19628 DCN= ±5240	±126m HM= ±1350 EM= ±19064 ECN= ±19680 DCN= ±4985	±160m HM= ±1700 EM= ±19111 ECN= ±19681 DCN= ±5000

NOTES GÉNÉRALES:

NO1. LES DIMENSIONS INDICÉES SUR LES PLANS DOIVENT ÊTRE VALIDÉES SUR PLACE PAR L'ENTREPRENEUR.

NO2. LES DIMENSIONS SONT EN MILLIMÈTRES ET LES CHAÎNAGES SONT EN MÈTRES.

GENERAL NOTES:

NO1. DIMENSION SHOWN ON DRAWINGS MUST BE VALIDATED ON SITE BY THE CONTRACTOR.

NO2. DIMENSIONS ARE IN MILLIMETER AND CHAINING ARE IN METERS.

VUE EN PLAN - AGRANDIE 5.1 EXISTANT
 ENLARGED - PLAN VIEW 04 05 EXISTING
 ÉCH./SCALE 1:300

CE DOCUMENT NE DOIT PAS ÊTRE UTILISÉ À DES FINS DE CONSTRUCTION
 THIS DOCUMENT MUST NOT BE USED FOR CONSTRUCTION

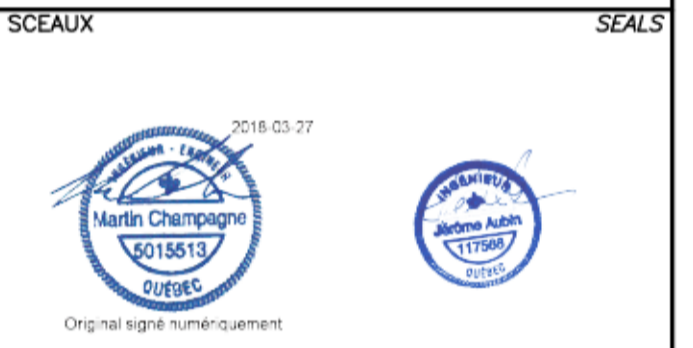
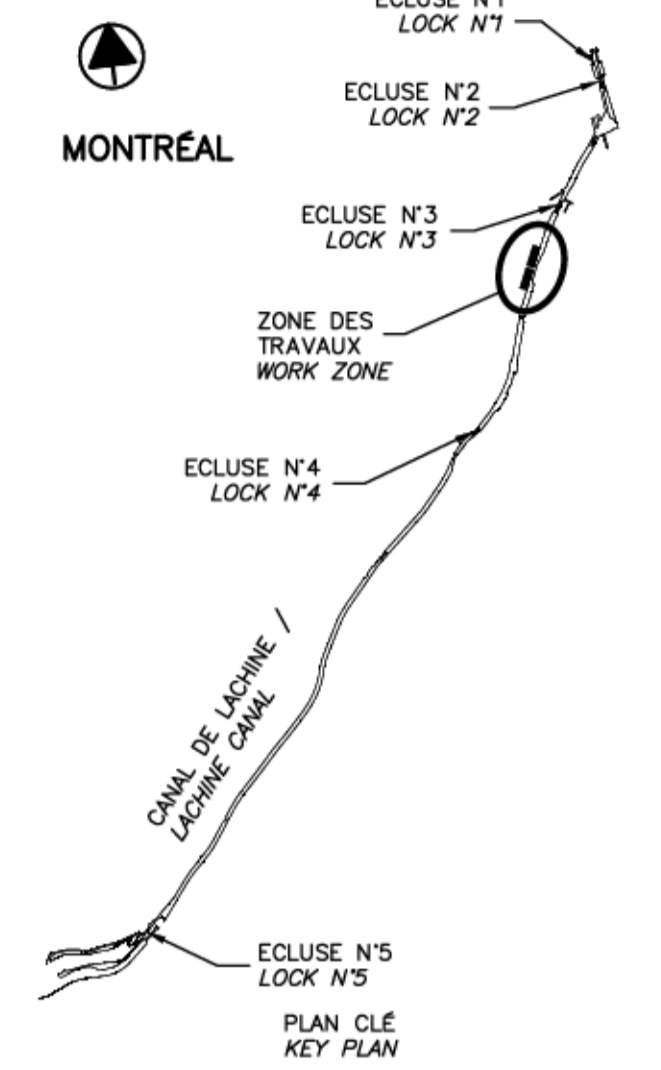

01	EMIS POUR ADDENDA #1 ISSUED FOR ADDENDUM #1	2018-03-26
00	EMIS POUR SOUMISSION ISSUED FOR SUBMISSION	2018-03-12
révisions revisions		date

Projet **PARCS CANADA** / **PARKS CANADA**

RÉPARATION ET REMPLACEMENT DE MURS DE COURONNEMENT (SECTEURS 6, 7, 8 ET 9)
REPAIR AND REPLACEMENT OF THE CROWNING WALLS (AREAS 6, 7, 8, AND 9)

Dessin **STRUCTURE** / **ORTHOPHOTO**

ZONES DE TRAVAUX 1/2 (EXISTANT)
ORTHOPHOTO WORKING ZONES 1/2 (EXISTING)

Conçu par **Martin Champagne, ing.** / **2018-03-12**
Date

Dessiné par **Caroline Plouffe, Gabriel Blanchette** / **2018-03-12**
Date

Approuvé par **Jérôme Aubin, ing.** / **2018-03-12**
Date

Soumission **Dominic Pierre, ing.** / **2018**
Tender Administrator de projets APC / **PCA Project Manager**

No de projet / Project number: **1455-08**
No de contrat / Contract number: **PCA**

Nom du fichier / File name: **CL(1455-08)**
No de classement

No de plan ou dessin / File name: **CL-32-124.09**
No feuillet / Drawing no: **09/35**

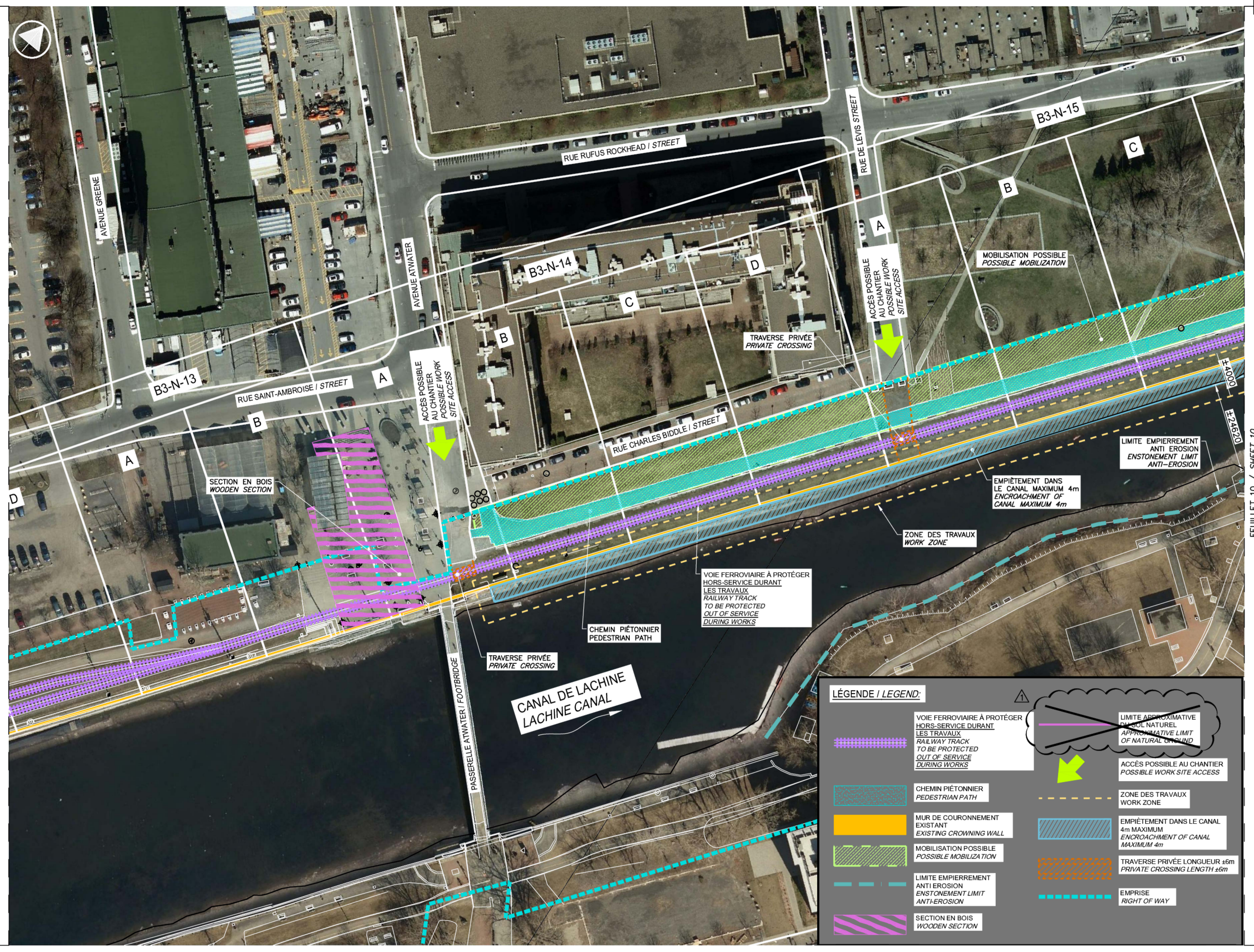

LÉGENDE / LEGEND:

- VOIE FERROVIAIRE À PROTÉGER HORS-SERVICE DURANT LES TRAVAUX / RAILWAY TRACK TO BE PROTECTED OUT OF SERVICE DURING WORKS
- CHEMIN PIÉTONNIER / PEDESTRIAN PATH
- MUR DE COURONNEMENT EXISTANT / EXISTING CROWNING WALL
- MOBILISATION POSSIBLE / POSSIBLE MOBILIZATION
- LIMITE EMPIÈREMENT ANTI-ÉROSION / ENSTONEMENT LIMIT ANTI-EROSION
- SECTION EN BOIS / WOODEN SECTION
- LIMITE APPROXIMATIVE DU SOL NATUREL / APPROXIMATIVE LIMIT OF NATURAL GROUND
- ACCÈS POSSIBLE AU CHANTIER / POSSIBLE WORK SITE ACCESS
- ZONE DES TRAVAUX / WORK ZONE
- EMPIÈTEMENT DANS LE CANAL 4m MAXIMUM / ENCROACHMENT OF CANAL MAXIMUM 4m
- TRaverse PRIVÉE LONGUEUR ±6m / PRIVATE CROSSING LENGTH ±6m
- EMPRISE / RIGHT OF WAY

NOTE:
LES ACCÈS AUX SITES DES TRAVAUX DOIVENT ÊTRE VALIDÉS PAR L'ENTREPRENEUR
WORK SITES ACCESSES HAVE TO BE VALIDATED BY THE CONTRACTOR

NOTE:
LES CLÔTURES DE CHANTIER DOIVENT ÊTRE À AU-MOINS 1.2m D'UNE PISTE CYCLABLE ET DOIVENT CEINTURER LA ZONE DE MOBILISATION COMPLÈTE DES TRAVAUX.
SITE FENCES MUST BE AT LEAST 1.2m FROM BIKE PATH AND MUST SURROUND THE COMPLETE MOBILIZATION ZONE OF WORKS.

RÉFÉRENCE: COMMUNAUTÉ MÉTROPOLITAINE DE MONTRÉAL, ORTHOPHOTO AVRIL 2016
REFERENCE: METROPOLITAN COMMUNITY OF MONTREAL, ORTHOPHOTO 2016 APRIL

ORTHOPHOTO **9.1** EXISTANT AVRIL 2016
ORTHOPHOTO 04 09 EXISTING APRIL 2016
ECH./SCALE 1:500

CE DOCUMENT NE DOIT PAS ÊTRE UTILISÉ À DES FINS DE CONSTRUCTION
THIS DOCUMENT MUST NOT BE USED FOR CONSTRUCTION

FEUILLET 10 / SHEET 10

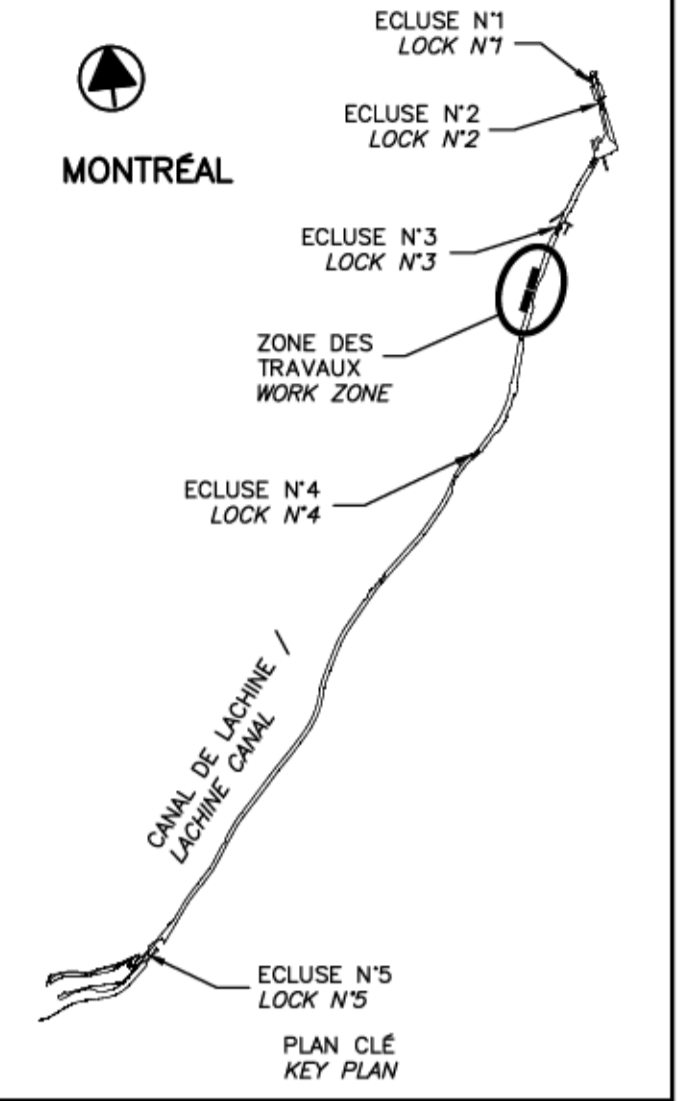

SCEAUX / SEALS
2018-03-27
Martin Champagne 20180315
Jérôme Aubin 20180315
Original signé numérotation

01	EMIS POUR ADDENDA #1 ISSUED FOR ADDENDUM #1	2018-03-26
00	EMIS POUR SOUMISSION ISSUED FOR SUBMISSION	2018-03-12
révisions / revisions		date

Projet / Project
PARCS CANADA / PARKS CANADA

RÉPARATION ET REMPLACEMENT DE MURS DE COURONNEMENT (SECTEURS 6, 7, 8 ET 9) / REPAIR AND REPLACEMENT OF THE CROWNING WALLS (AREAS 6, 7, 8 AND 9)

Dessin / Drawing
STRUCTURE ORTHOPHOTO ZONES DE TRAVAUX 2/2 (EXISTANT) / ORTHOPHOTO WORKING ZONES 2/2 (EXISTING)

Conçu par / Designed by
Martin Champagne, ing. 2018-03-12
Date / Date
Dessiné par / Drawn by
Caroline Plouffe, Gabriel Blanchette 2018-03-12
Date / Date
Approuvé par / Approved by
Jérôme Aubin, ing. 2018-03-12
Date / Date
Soumission / Tender
Dominic Pierre, ing. 2018
Administrateur de projets APC / PCA Project Manager

No de projet / Project number	No de contrat / Contract number
1455-08	
Nom du fichier / File name	No de classement
CL(1455-08)	
No de plan ou dessin / File name	No feuillet / Drawing no
CL-32-124.10	10/35

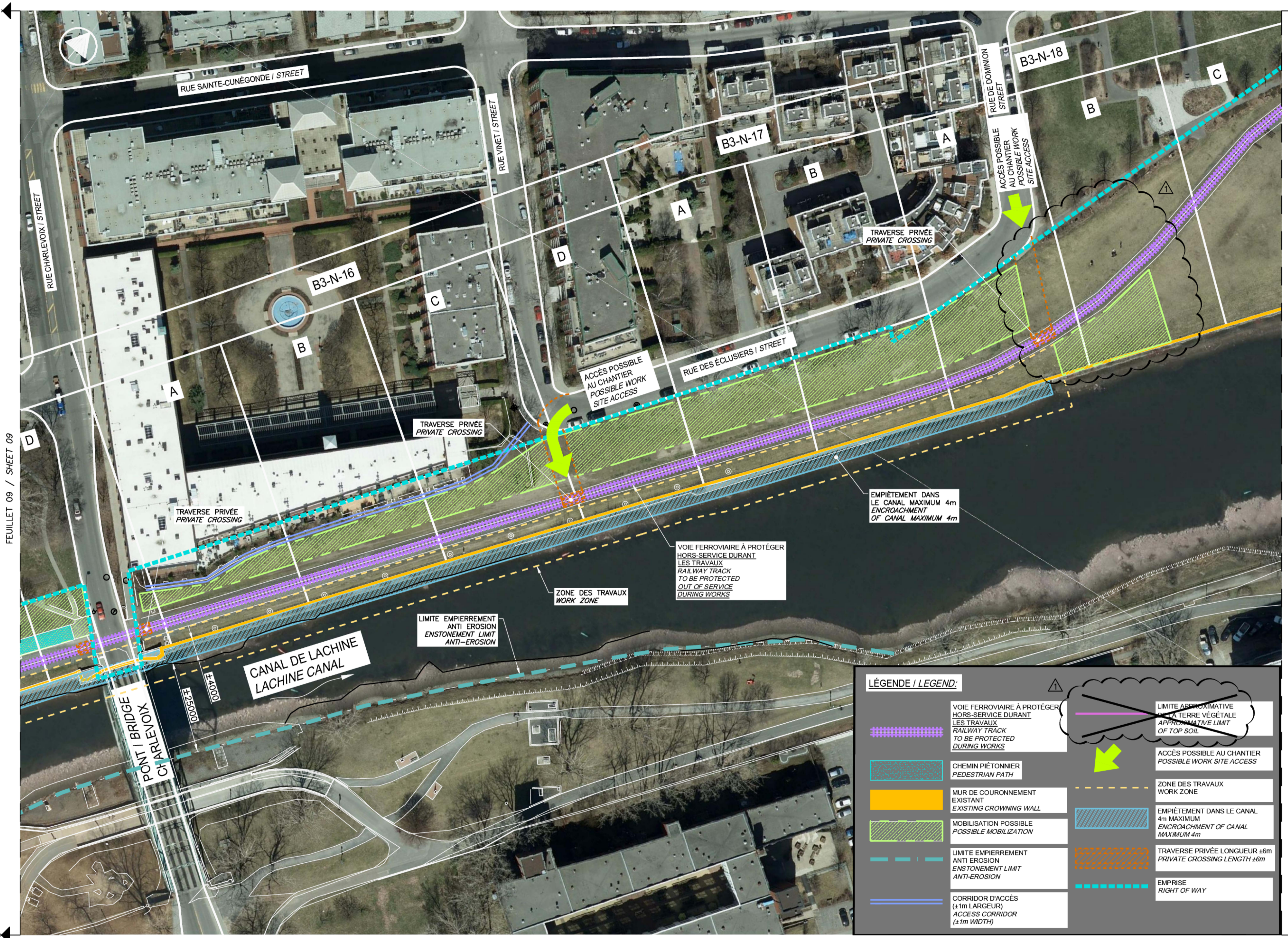

LÉGENDE / LEGEND:

	VOIE FERROVIAIRE À PROTÉGER HORS-SERVICE DURANT LES TRAVAUX / RAILWAY TRACK TO BE PROTECTED DURING WORKS		LIMITE APPROXIMATIVE DE LA TERRE VÉGÉTALE / APPROXIMATIVE LIMIT OF TOP SOIL
	CHEMIN PIÉTONNIER / PEDESTRIAN PATH		ACCÈS POSSIBLE AU CHANTIER / POSSIBLE WORK SITE ACCESS
	MUR DE COURONNEMENT EXISTANT / EXISTING CROWNING WALL		ZONE DES TRAVAUX / WORK ZONE
	MOBILISATION POSSIBLE / POSSIBLE MOBILIZATION		EMPIÈTEMENT DANS LE CANAL 4m MAXIMUM / ENCROACHMENT OF CANAL MAXIMUM 4m
	LIMITE EMPIÈREMENT ANTI ÉROSION / ENSTONEMENT LIMIT ANTI-EROSION		TRVERSE PRIVÉE LONGUEUR ±6m / PRIVATE CROSSING LENGTH ±6m
	CORRIDOR D'ACCÈS (±1m LARGEUR) / ACCESS CORRIDOR (±1m WIDTH)		EMPRISE / RIGHT OF WAY

NOTE:
LES ACCÈS AUX SITES DES TRAVAUX DOIVENT ÊTRE VALIDÉS PAR L'ENTREPRENEUR
WORK SITES ACCESSES HAVE TO BE VALIDATED BY THE CONTRACTOR

NOTE:
LES CLÔTURES DE CHANTIER DOIVENT ÊTRE À AU-MOINS 1.2m D'UNE PISTE CYCLABLE ET DOIVENT CEINTURER LA ZONE DE MOBILISATION COMPLÈTE DES TRAVAUX.
SITE FENCES MUST BE AT LEAST 1.2m FROM BIKE PATH AND MUST SURROUND THE COMPLETE MOBILIZATION ZONE OF WORKS.

RÉFÉRENCE: COMMUNAUTÉ MÉTROPOLITAINE DE MONTRÉAL, ORTHOPHOTO AVRIL 2016
REFERENCE: METROPOLITAN COMMUNITY OF MONTREAL, ORTHOPHOTO 2016 APRIL

ORTHOPHOTO 10.1 EXISTANT AVRIL 2016
ORTHOPHOTO 04 10 EXISTING APRIL 2016
ECH./SCALE 1:500

CE DOCUMENT NE DOIT PAS ÊTRE UTILISÉ À DES FINS DE CONSTRUCTION
THIS DOCUMENT MUST NOT BE USED FOR CONSTRUCTION

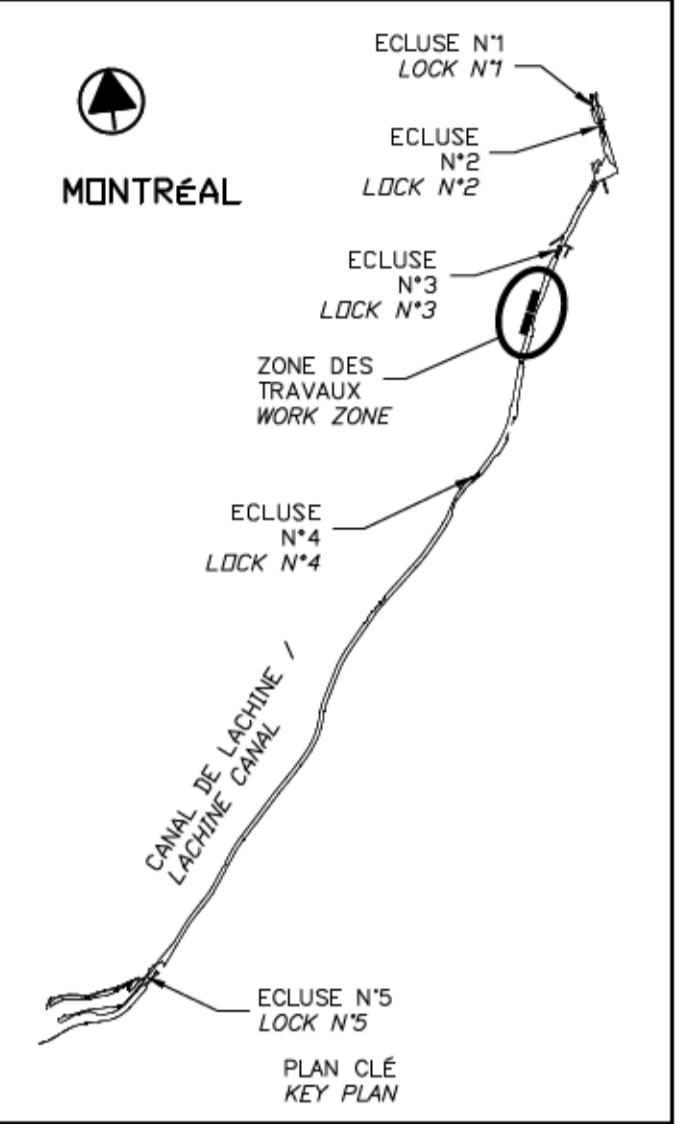

SCEAUX SEALS

2018-03-27

Martin Champagne 2018-03-27

Jérôme Aubin 2018-03-27

Original signé numéroté

01	EMIS POUR ADDENDA #1 ISSUED FOR ADDENDUM #1	2018-03-26
00	EMIS POUR SOUMISSION ISSUED FOR SUBMISSION	2018-03-12
révisions revisions		date

Projet **PARCS CANADA** / **PARKS CANADA**

RÉPARATION ET REMPLACEMENT DE MURS DE COURONNEMENT (SECTEURS 6, 7, 8 ET 9)
REPAIR AND REPLACEMENT OF THE CROWNING WALLS (AREAS 6, 7, 8, AND 9)

Dessin **STRUCTURE** / **STRUCTURE**

PHOTOS (EXISTANT)
PICTURES (EXISTING)

Conçu par Martin Champagne, ing. 2018-03-12
Date

Dessiné par Caroline Plouffe, Gabriel Blanchette 2018-03-12
Date

Approuvé par Jérôme Aubin, ing. 2018-03-12
Date

Soumission Dominic Pierre, ing. 2018
Tender
Administrateur de projets APC PCA Project Manager

No de projet 1455-08
Project number
No de contrat
Contract number

Nom du fichier CL(1455-08)
File name
No de classement

No de plan ou dessin CL-32-124.12
File name
No feuillet
Drawing no
12/35



PHOTO / PICTURE **P1**
N.A.É / N.T.S. 05 12

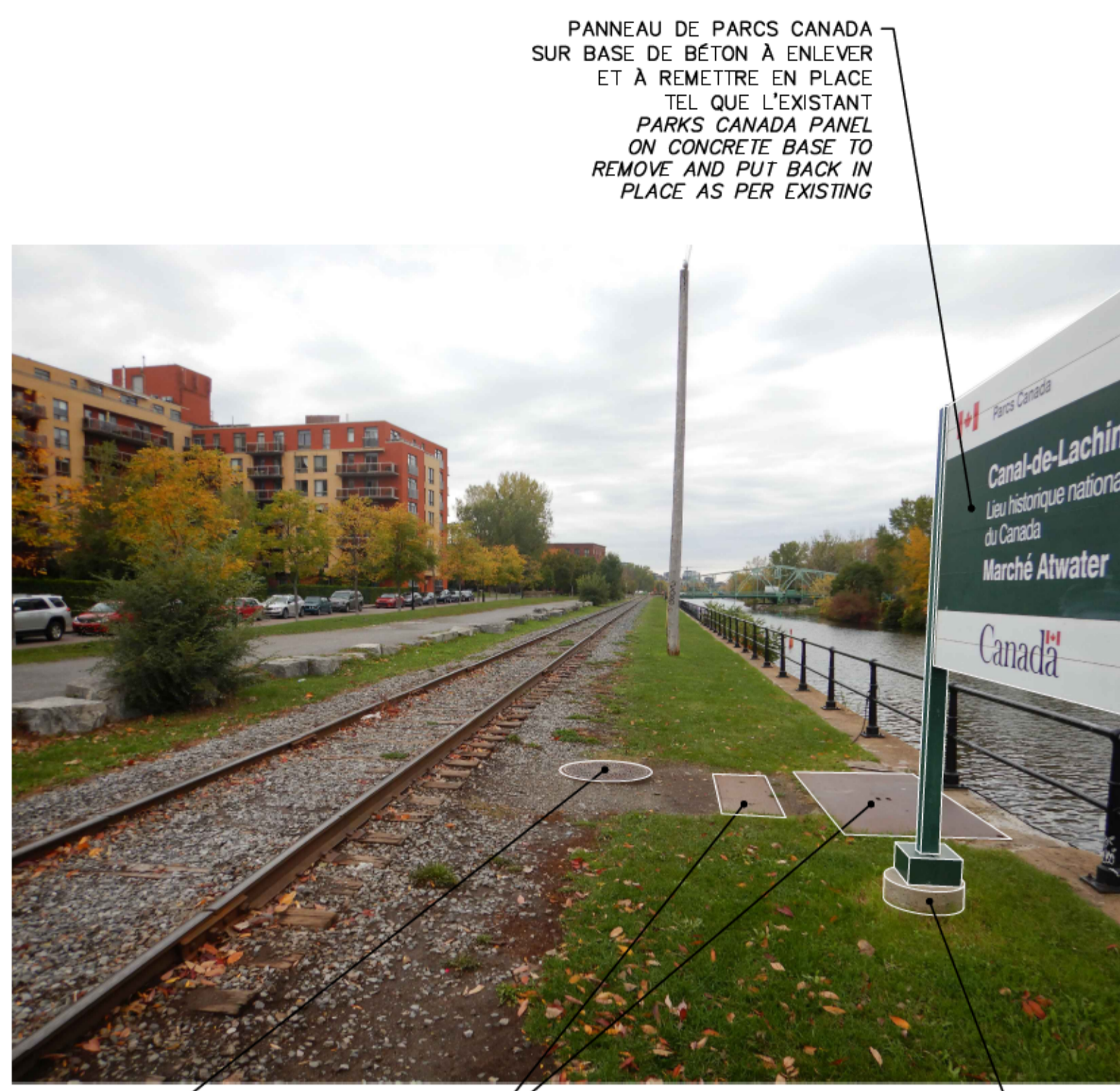

PHOTO / PICTURE **P2**
N.A.É / N.T.S. 05 12

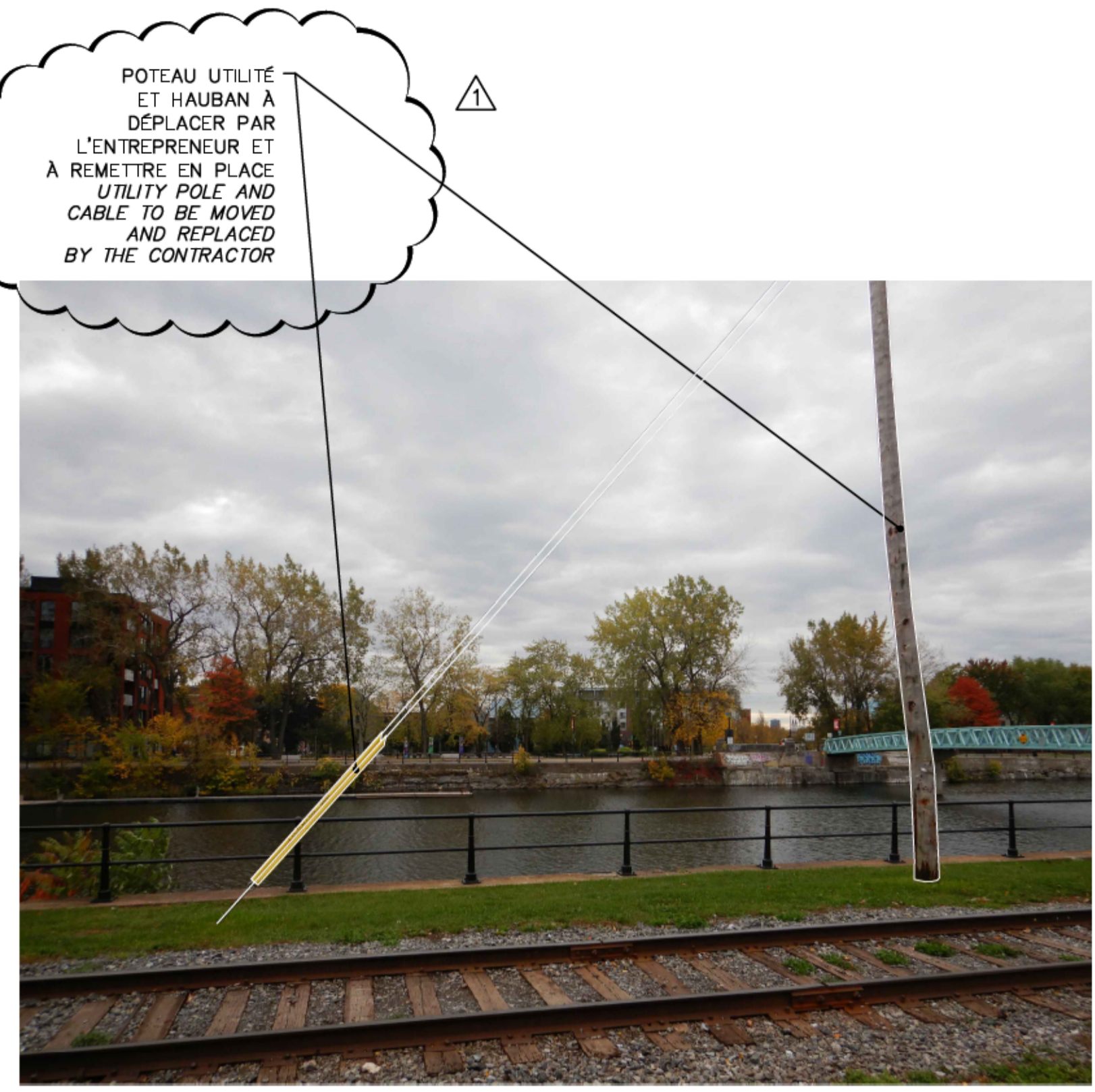

PHOTO / PICTURE **P3**
N.A.É / N.T.S. 05 12



PHOTO / PICTURE **P4**
N.A.É / N.T.S. 06 12

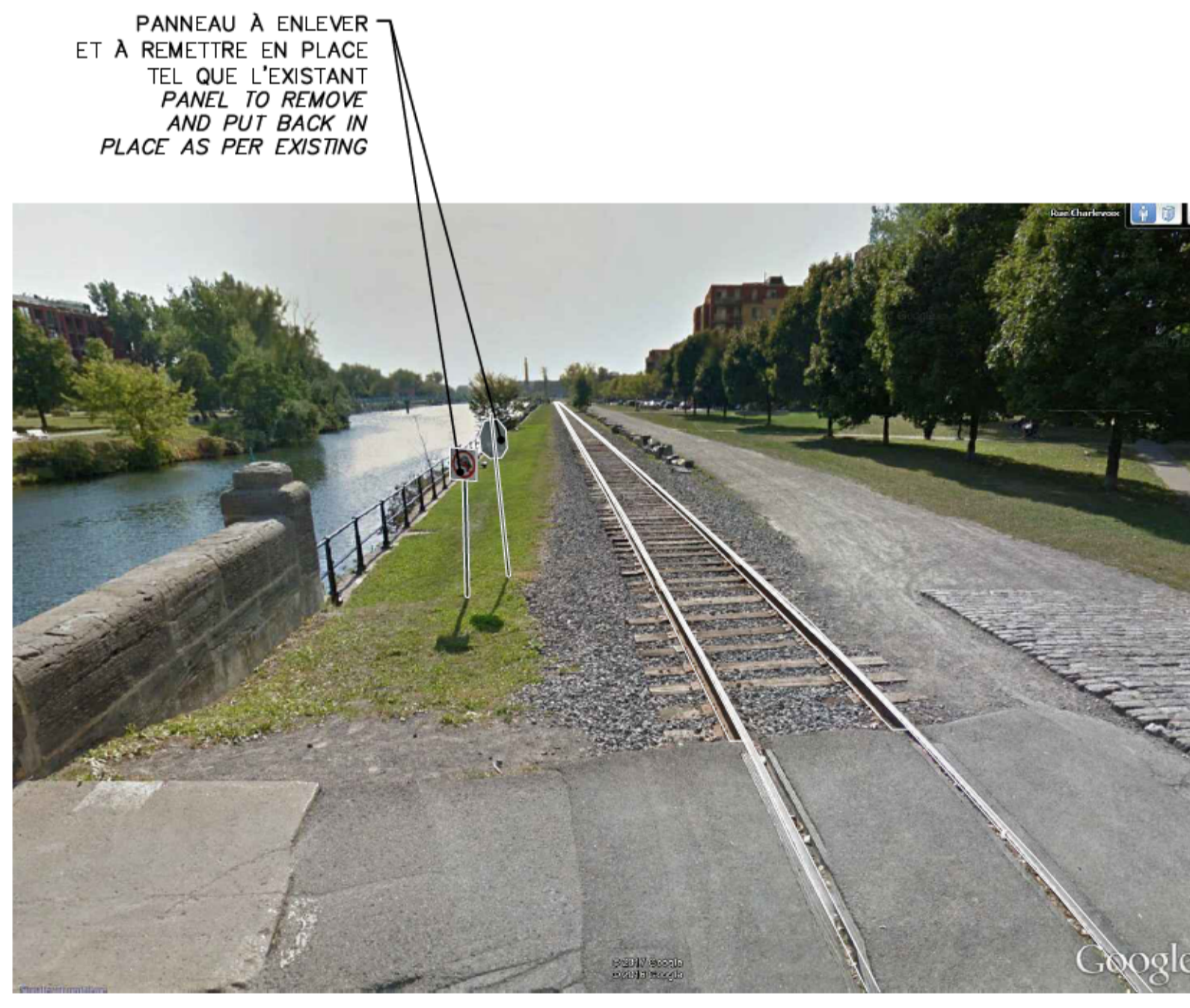

PHOTO / PICTURE **P5**
N.A.É / N.T.S. 06 12

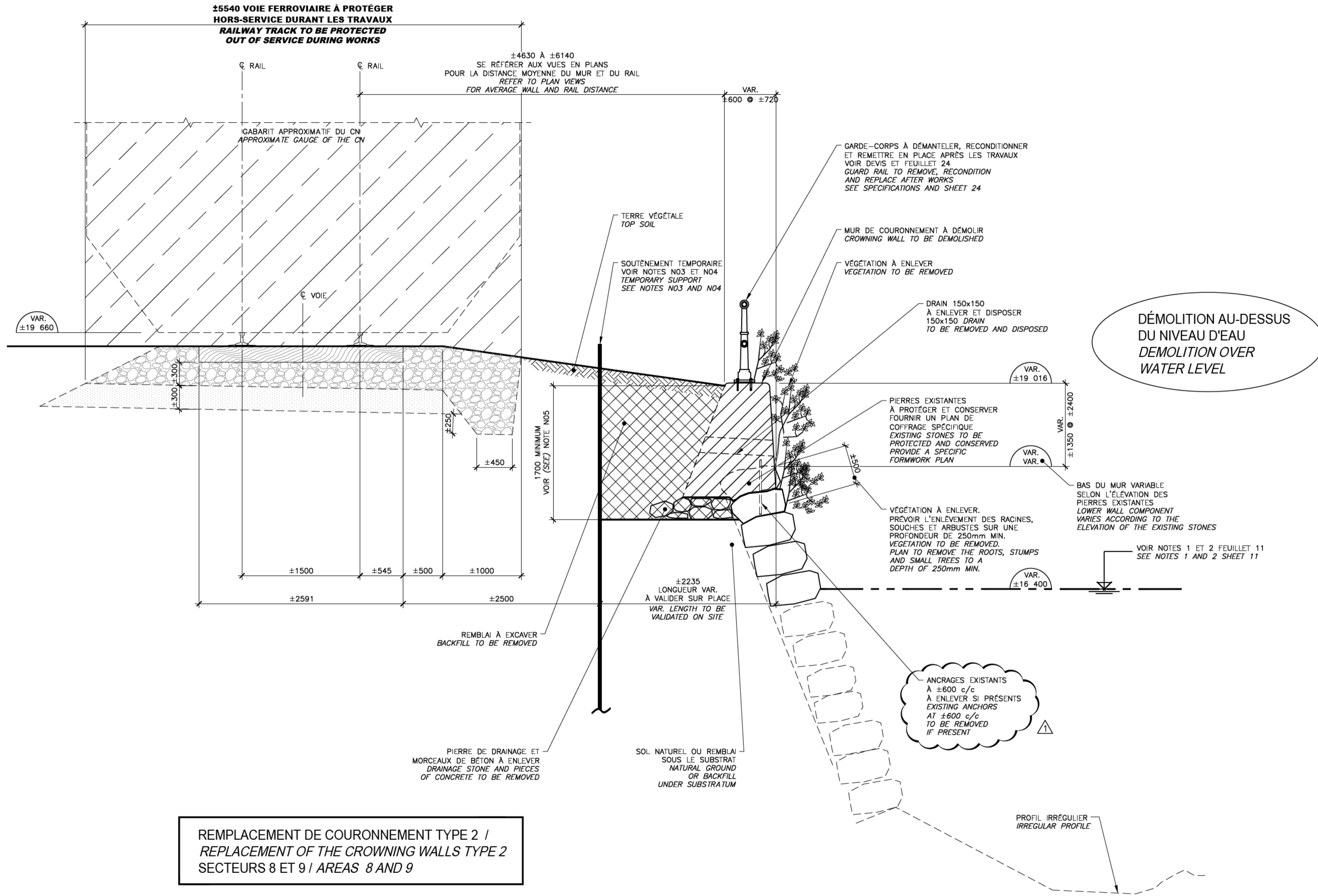

PHOTO / PICTURE **P6**
N.A.É / N.T.S. 07 12

PLANCHE ASPHALTIQUE ÉPAISSEUR 11 mm / ASPHALT IMPREGNATED FIBERBOARD 11mm THICK

CE DOCUMENT NE DOIT PAS ÊTRE UTILISÉ À DES FINS DE CONSTRUCTION

THIS DOCUMENT MUST NOT BE USED FOR CONSTRUCTION



REPLACEMENT DE COURONNEMENT TYPE 2 / REPLACEMENT OF THE CROWNING WALLS TYPE 2
SECTEURS 8 ET 9 / AREAS 8 AND 9

COUPE TYPIQUE DE DÉMOLITION / TYPICAL SECTION DEMOLITION

COUPE / SECTION 14.1
ÉCH./SCALE 1:25

- NOTES GÉNÉRALES:**
- N01. LES DIMENSIONS INDIQUÉES SUR LES PLANS DOIVENT ÊTRE VALIDÉES SUR PLACE PAR L'ENTREPRENEUR.
 - N02. LES DIMENSIONS SONT EN MILLIMÈTRES ET LES CHAINAGES SONT EN MÈTRES.
 - N03. SOUTÈNEMENT À CONCEVOIR PAR L'ENTREPRENEUR (VOIR DEVIS).
 - N04. SOUTÈNEMENT À LAISSER EN PLACE APRÈS LES TRAVAUX. PALPLANCHE À COUPER 400mm SOUS LE TERRAIN FINAL.
 - N05. EXCAVATION 1700mm MINIMUM SUR TOUTE LA LONGUEUR.

- GENERAL NOTES:**
- N01. DIMENSION SHOWN ON DRAWINGS MUST BE VALIDATED ON SITE BY THE CONTRACTOR.
 - N02. DIMENSIONS ARE IN MILLIMETER AND CHAINING ARE IN METERS.
 - N03. SUPPORT TO BE DESIGN BY THE CONTRACTEUR.
 - N04. SUPPORT TO BE KEEP IN PLACE AFTER WORK. SHEET PILE TO BE CUT 400mm UNDER THE FINAL GROUND LEVEL.
 - N05. EXCAVATION 1700mm MINIMUM ON ALL LENGTH.

DÉMOLITION AU-DESSUS DU NIVEAU D'EAU / DEMOLITION OVER WATER LEVEL

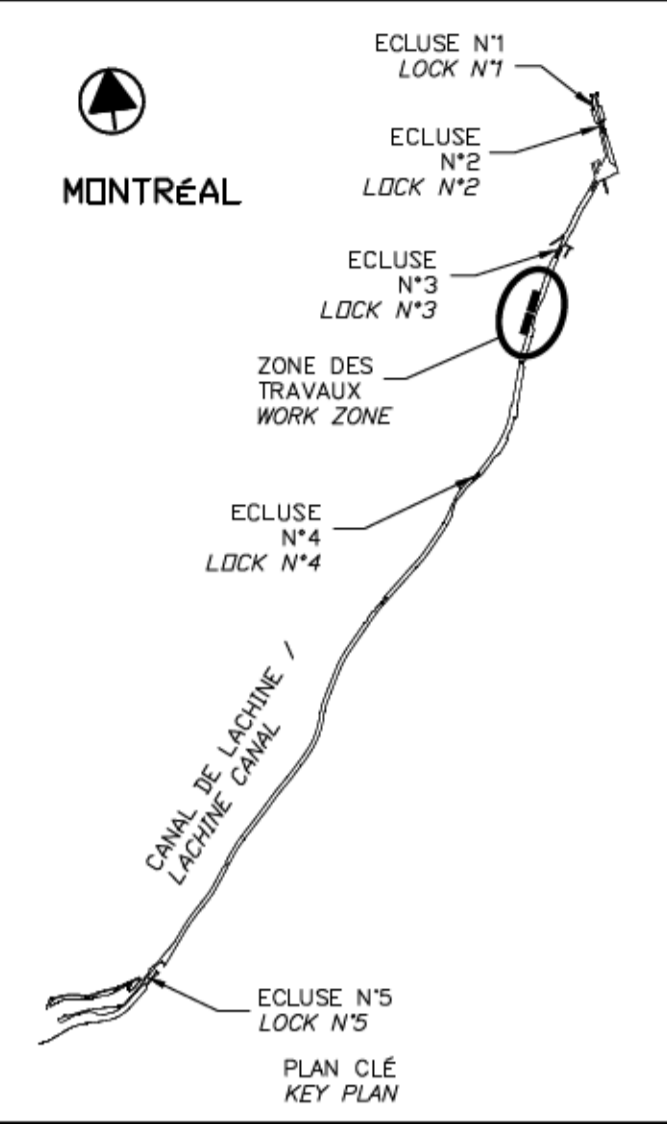

SCEAUX / SEALS

2018-03-27

Martin Champagne 20180315 Québec

Jérôme Aubin 20180315 Québec

Original signé numéroté

01	EMIS POUR ADDENDA #1 / ISSUED FOR ADDENDUM #1	2018-03-26
00	EMIS POUR SOUMISSION / ISSUED FOR SUBMISSION	2018-03-12
révisions / revisions		date

Projet / Project

PARCS CANADA / PARKS CANADA

REPARATION ET REMPLACEMENT DE MURS DE COURONNEMENT (SECTEURS 6, 7, 8 ET 9) / REPAIR AND REPLACEMENT OF THE CROWNING WALLS (AREAS 6, 7, 8, AND 9)

Dessin / Drawing

STRUCTURE / STRUCTURE

REPLACEMENT DE COURONNEMENT TYPE 2 - SECTEURS 8 ET 9 / DEMOLITION (EXISTANT) / REPLACEMENT OF THE CROWNING WALLS TYPE 2 AREAS 8 AND 9 / DEMOLITION (EXISTING)

Conçu par / Designed by: Martin Champagne, ing. 2018-03-12 Date

Dessiné par / Drawn by: Caroline Plouffe, Gabriel Blanchette 2018-03-12 Date

Approuvé par / Approved by: Jérôme Aubin, ing. 2018-03-12 Date

Soumission / Tender: Dominic Pierre, ing. 2018

Administrateur de projets APC / PCA Project Manager

CE DOCUMENT NE DOIT PAS ÊTRE UTILISÉ À DES FINS DE CONSTRUCTION

No de projet / Project number: 1455-08
No de contrat / Contract number: APC

Nom du fichier / File name: CL(1455-08)
No de classement

THIS DOCUMENT MUST NOT BE USED FOR CONSTRUCTION

No de plan ou dessin / File name: CL-32-124.14
No feuillet / Drawing no: 14/35

- NOTES GÉNÉRALES:**
- NO1. LES DIMENSIONS INDICUÉES SUR LES PLANS DOIVENT ÊTRE VALIDÉES SUR PLACE PAR L'ENTREPRENEUR.
 - NO2. LES DIMENSIONS SONT EN MILLIMÈTRES ET LES CHAINAGES SONT EN MÈTRES.
 - NO3. SOUTÈNEMENT À CONCEVOIR PAR L'ENTREPRENEUR (VOIR DEVIS).
 - NO4. SOUTÈNEMENT À LAISSER EN PLACE APRÈS LES TRAVAUX. PALPLANCHE À COUPER 400mm SOUS LE TERRAIN FINAL.
 - NO5. EXCAVATION 1700mm MINIMUM SUR TOUTE LA LONGUEUR.
- GENERAL NOTES:**
- NO1. DIMENSION SHOWN ON DRAWINGS MUST BE VALIDATED ON SITE BY THE CONTRACTOR.
 - NO2. DIMENSIONS ARE IN MILLIMETER AND CHAINING ARE IN METERS.
 - NO3. SUPPORT TO BE DESIGN BY THE CONTRACTOR.
 - NO4. SUPPORT TO BE KEEP IN PLACE AFTER WORK. SHEET PILE TO BE CUT 400mm UNDER THE FINAL GROUND LEVEL.
 - NO5. EXCAVATION 1700mm MINIMUM ON ALL LENGTH.

**BAS DU MUR VARIABLE
SELON L'ÉLEVATION DES
PIERRES EXISTANTES
LOWER WALL COMPONENT
VARIES ACCORDING TO
THE ELEVATION OF
THE EXISTING STONES**

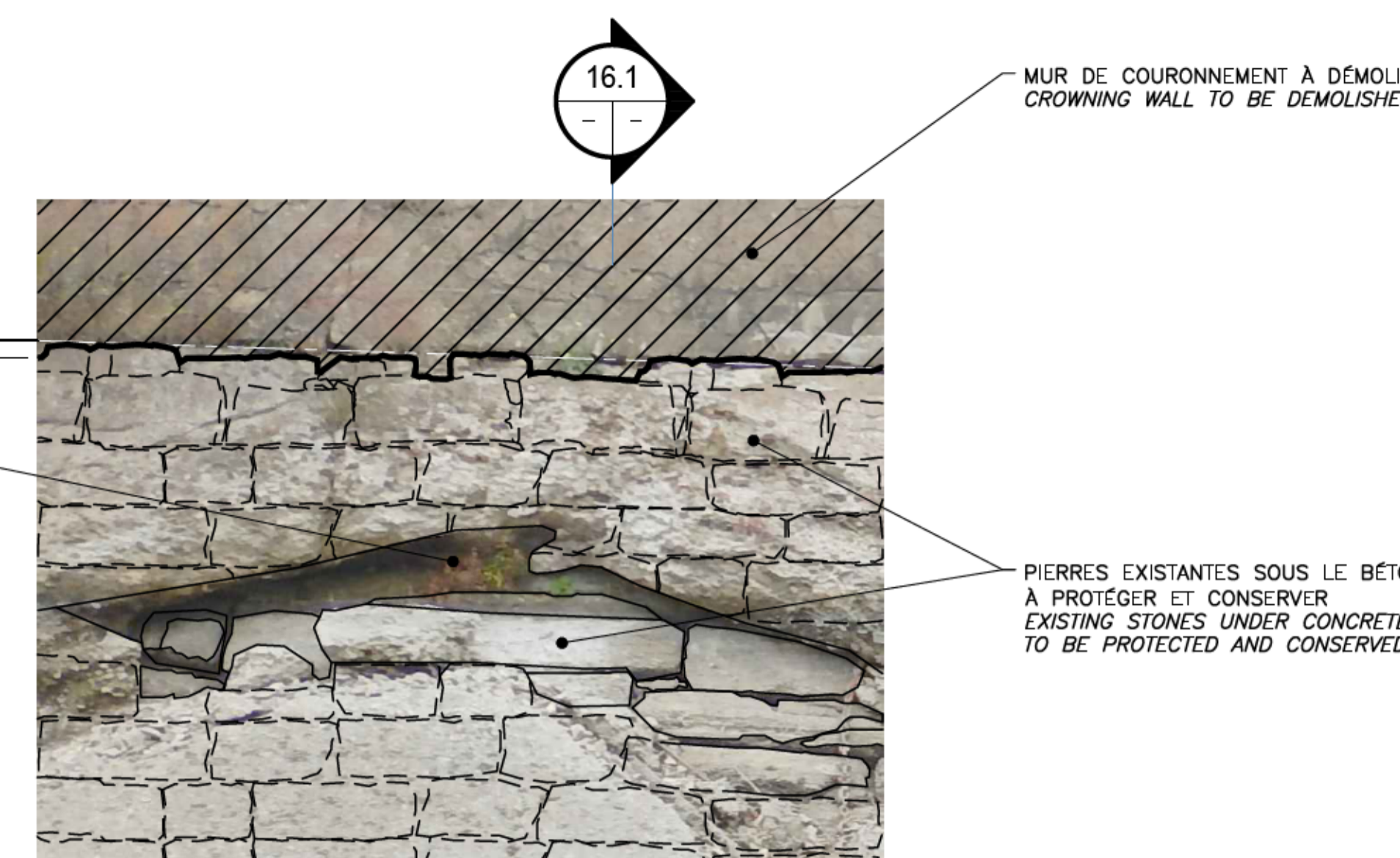
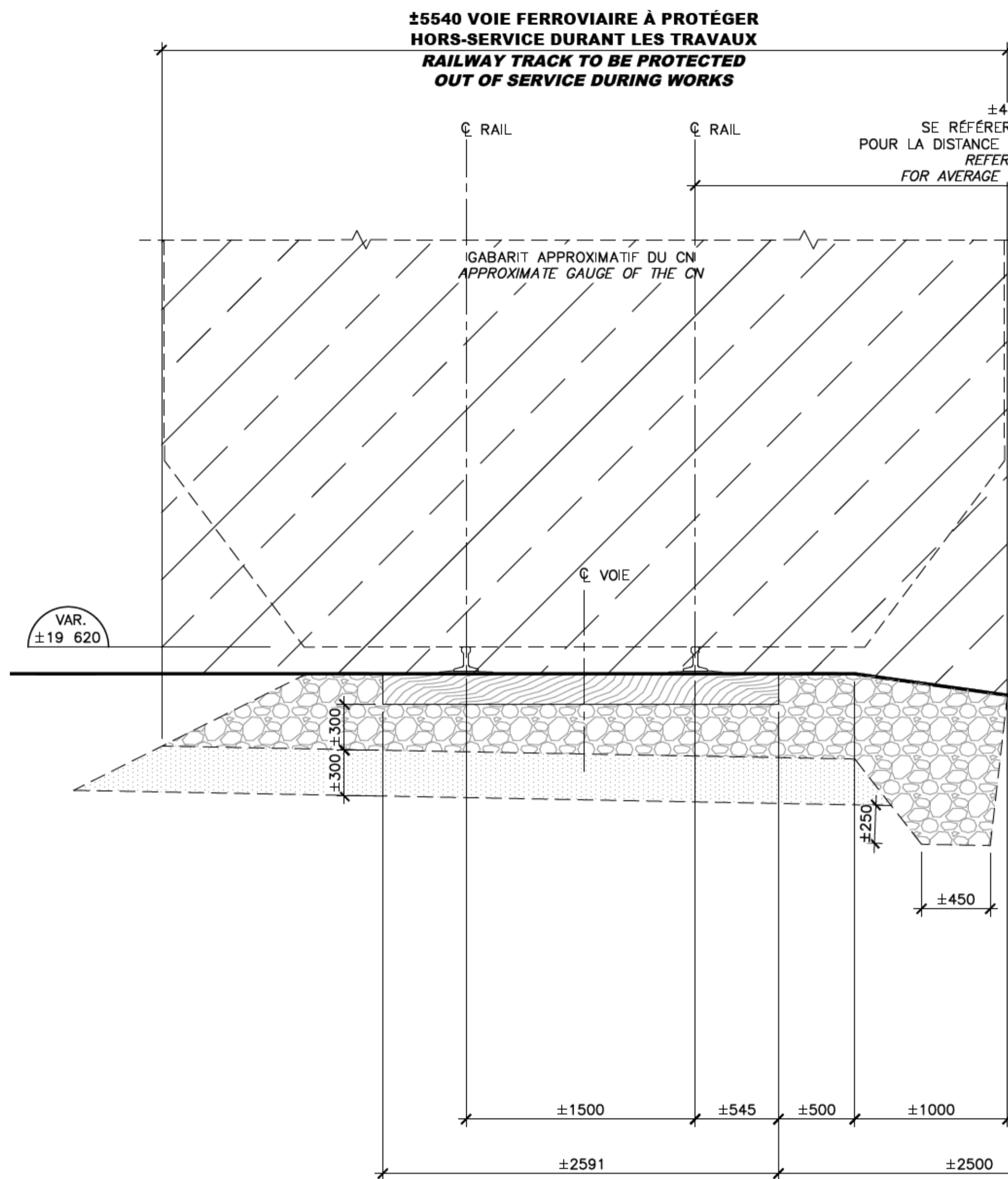

ÉLEVATION / ELEVATION 16.2
ECH./SCALE 1:25

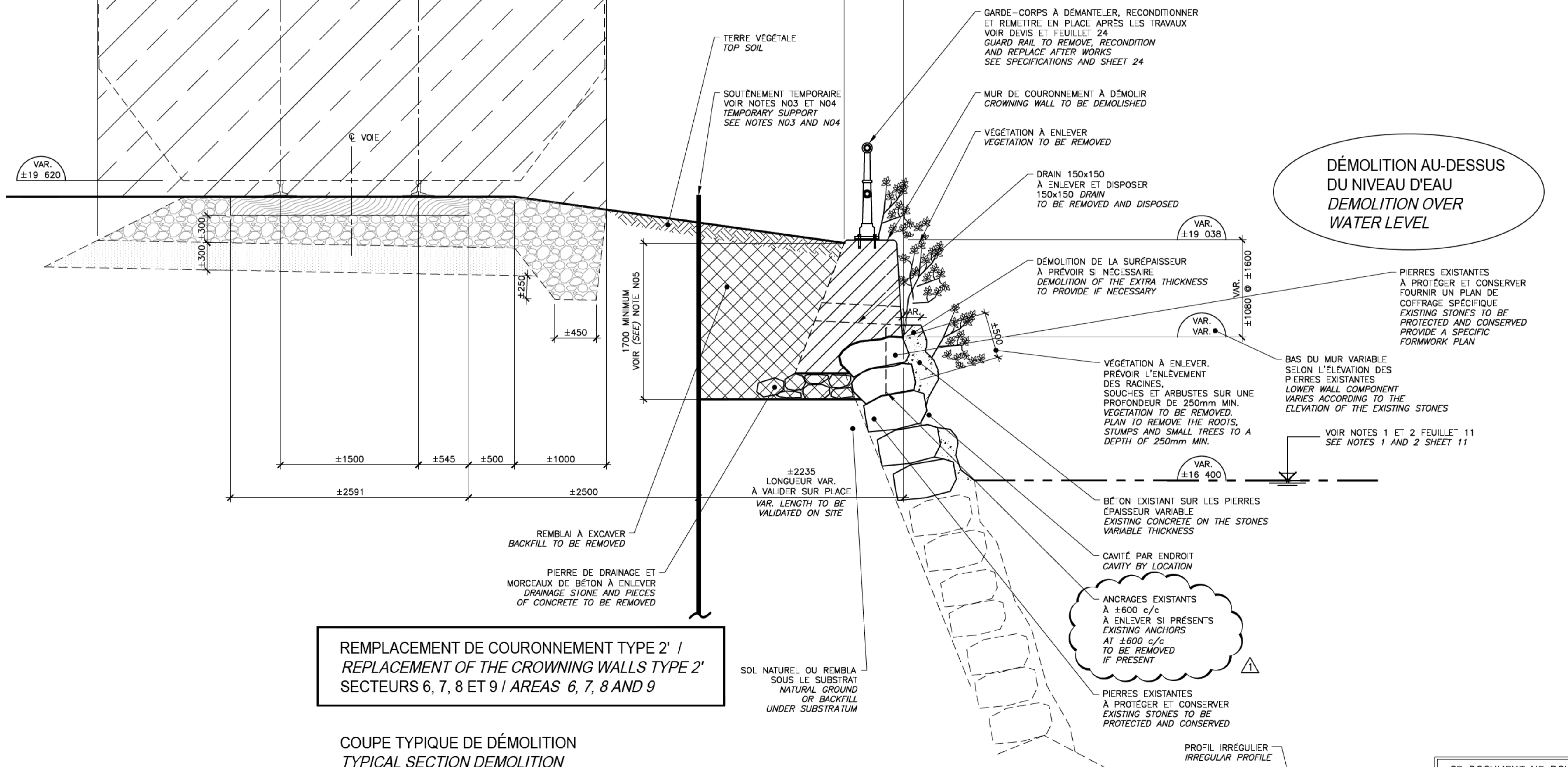

**REPLACEMENT DE COURONNEMENT TYPE 2' /
REPLACEMENT OF THE CROWNING WALLS TYPE 2'
SECTEURS 6, 7, 8 ET 9 / AREAS 6, 7, 8 AND 9**

**COUPE TYPIQUE DE DÉMOLITION
TYPICAL SECTION DEMOLITION**

COUPE / SECTION 16.1
ECH./SCALE 1:25

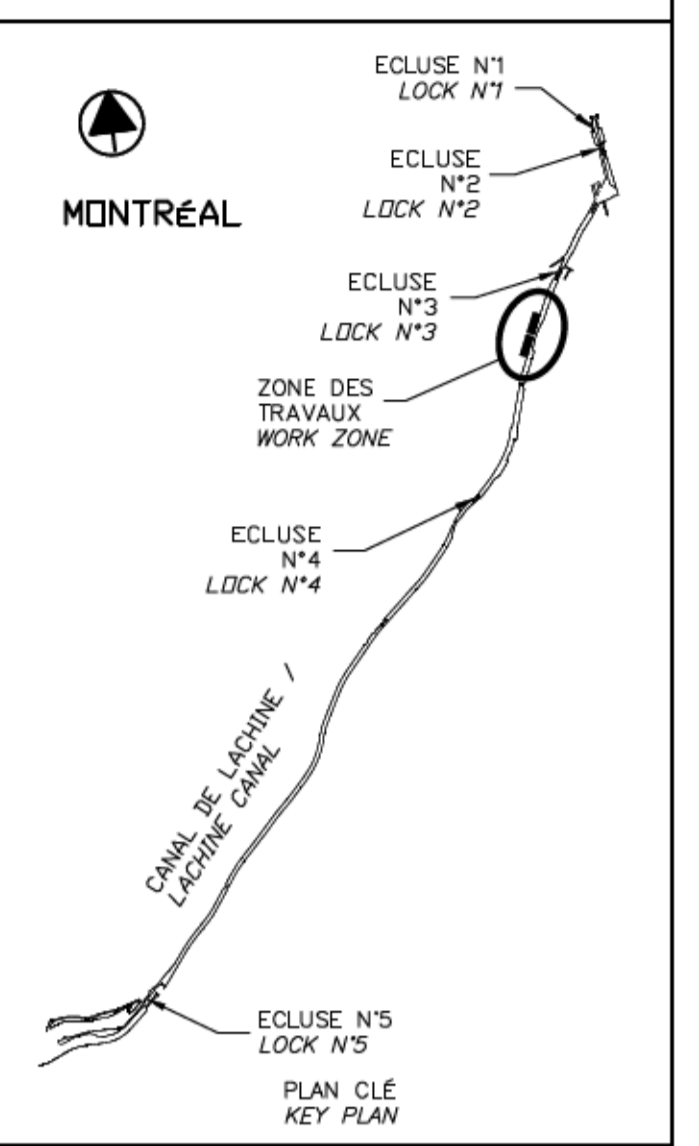

SCEAUX SEALS
Original signé numéroté

01	EMIS POUR ADDENDA #1 ISSUED FOR ADDENDUM #1	2018-03-26
00	EMIS POUR SOUMISSION ISSUED FOR SUBMISSION	2018-03-12
révisions revisions		date

Projet **PARCS CANADA
PARKS CANADA**
Réparation et remplacement
de murs de couronnement
(secteurs 6, 7, 8 et 9)
**REPAIR AND REPLACEMENT
OF THE CROWNING WALLS
(AREAS 6, 7, 8, AND 9)**

Dessin **STRUCTURE
STRUCTURE**
REPLACEMENT DE COURONNEMENT
TYPE 2' - SECTEURS 6, 7, 8 ET 9
DÉMOLITION (EXISTANT)
**REPLACEMENT OF THE
CROWNING WALLS TYPE 2'
AREAS 6, 7, 8 AND 9
DEMOLITION (EXISTING)**

Conçu par Martin Champagne, ing.	2018-03-12	Designed by Date
Dessiné par Caroline Plouffe, Gabriel Blanchette	2018-03-12	Drawn by Date
Approuvé par Jérôme Aubin, ing.	2018-03-12	Approved by Date
Soumission Dominic Pierre, ing. Administrateur de projets APC	2018	Tender PCA Project Manager

No de projet 1455-08	Project number 1455-08	No de contrat Contract number
Nom du fichier CL(1455-08)	File name CL(1455-08)	No de classement
No de plan ou dessin CL-32-124.16	File name CL-32-124.16	No feuillet Drawing no 16/35

**CE DOCUMENT NE DOIT PAS
ÊTRE UTILISÉ À DES FINS DE
CONSTRUCTION**

**THIS DOCUMENT MUST NOT
BE USED FOR CONSTRUCTION**